

kēvo™

INSTALLATION GUIDE • GUÍA DE INSTALACIÓN • GUIDE D'INSTALLATION

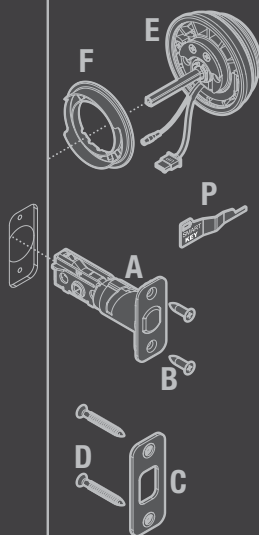
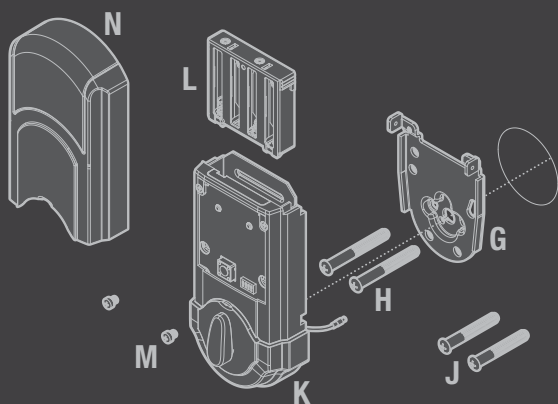

View the Kevo installation video online.
 Vea el video de instalación Kevo en línea.
 Visualiser la vidéo en ligne sur l'installation Kevo.

www.kwikset.com/kevo/setup

www.weiserlock.com/kevo/setup

Tools Needed
 Herramientas necesarias
 Outils nécessaires



Parts in the box

Piezas en la caja

Pieces dans la boîte

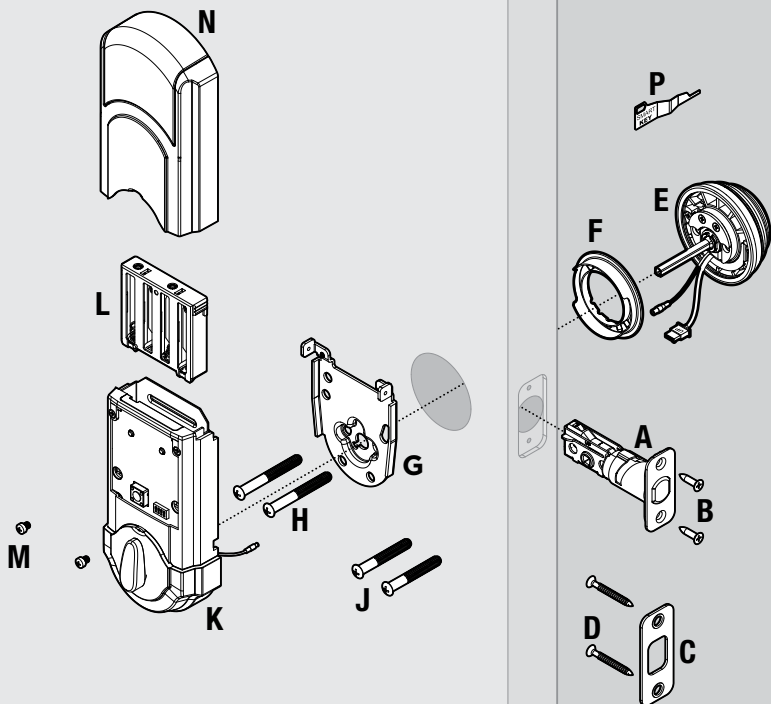

Options

Opciones
Options

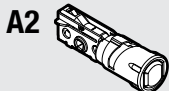

Drive In Latch

El pestillo de inserción
Le verrou à enfoncement

Additional Tools Needed for "A2"

Herramientas adicionales necesarias para "A2"
Outils supplémentaires nécessaires pour "A2"



chisel
cincel
ciseau

wood block
bloque de madera
bloc en bois



Do not use electric drill or electric screwdriver to tighten screws.

No utilice el taladro eléctrico o destornillador eléctrico para apretar los tornillos.

Ne pas utiliser une perceuse électrique ou un tournevis électrique pour serrer les vis.



1

Check Dimensions

Revisar las medidas

Vérifier les dimensions

**See template on page 19
or 20 if needed.**

Ver la plantilla en la página 19
o 20 si es necesario.

Voir le gabarit sur la page 19
ou 20 si nécessaire.

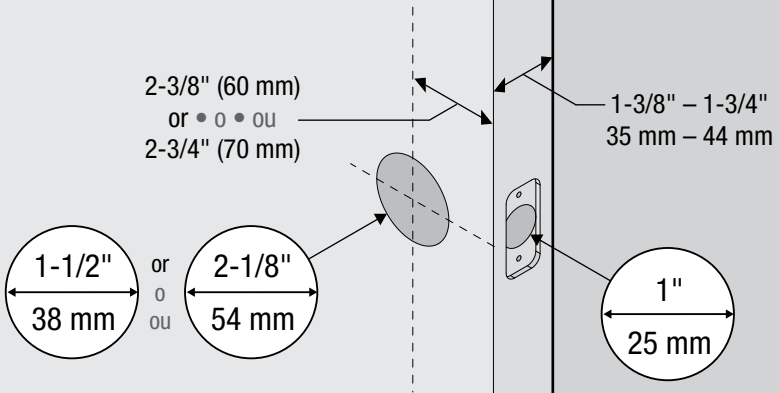

2

Adjust Latch "A" or "A2" (if needed)

Ajuste el pestillo "A" o "A2" (si es necesario)

Ajuster le verrou "A" ou "A2" (si nécessaire)

2-3/8" (60 mm)

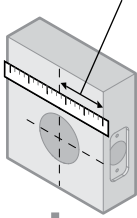

2-3/4" (70 mm)

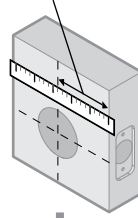

or

o

ou

Proceed to Step 3.

Vaya al paso 3.

Passez à l'étape 3.

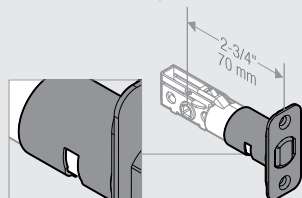
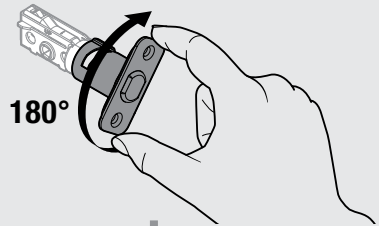
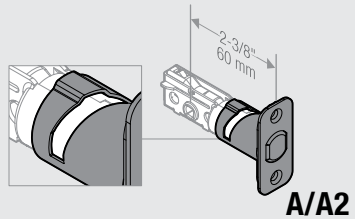

3

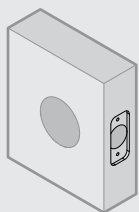

or
0
ou

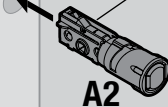
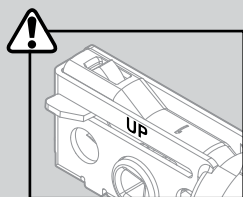
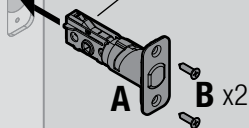
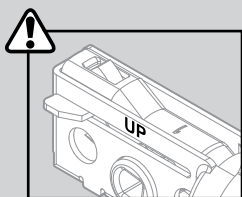
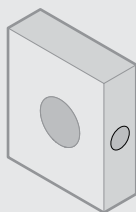

wood block
bloque de madera
bloc en bois

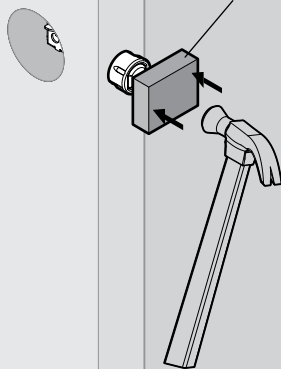

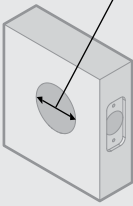
4**2-1/8" (54 mm)**

OR
0
OU

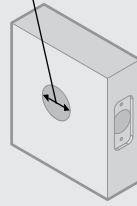
1-1/2" (38 mm)**Proceed to Step 5.**

Vaya al paso 5.
Passez à l'étape 5.

Test if latch bolt fully extends and retracts. Chisel out area inside hole as needed so latch can operate smoothly.

Pruebe si el perno de retención se extiende y retrae por completo. Cincele el área en el interior del orificio según sea necesario para que el pestillo pueda operar sin problemas.

Vérifier que le pêne demi-tour s'étende et se rétracte complètement. Ciseler l'aire à l'intérieur du trou, au besoin, afin que le loquet fonctionne sans problème.

chisel

cincelar
ciseler

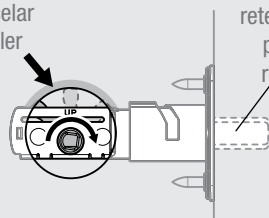
**latch bolt**

perno de retención
pêne à ressort

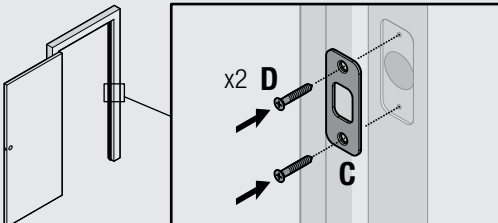
5x2 **D****C**

6

2-1/8" (54 mm)

1-1/2" (38 mm)

or
0
OU

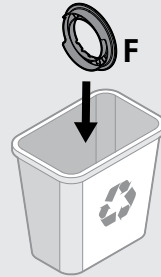
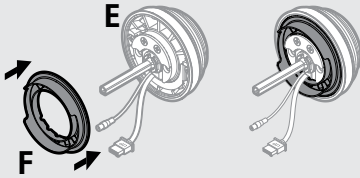
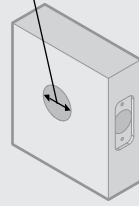
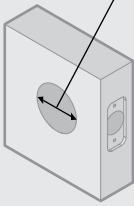

7

Rotate torque blade to fit in latch

Gire la paleta de torsión para
ajustarla dentro del pestillo

Tourner la vanne de torsion pour
qu'elle corresponde au loquet

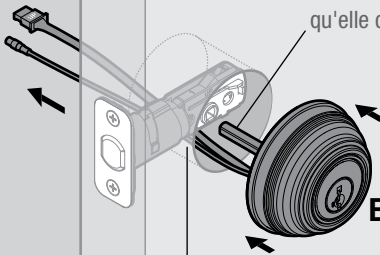

Cables go underneath latch

Los cables van por debajo del pestillo

Les câbles passe sous le verrou

8**Rotate torque blade to fully extend the latch bolt.**

Gire la paleta de torsión para extender por completo el perno de retención.

Tourner la vanne de torsion pour étendre complètement le pêne à ressort.

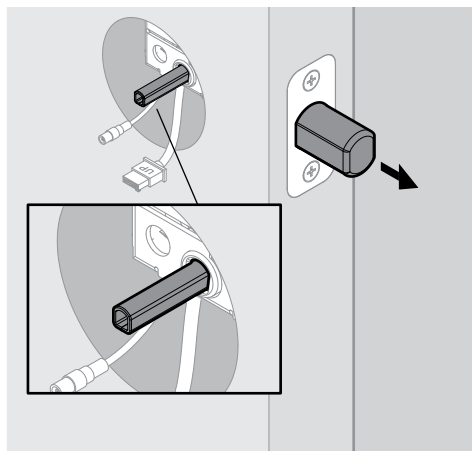
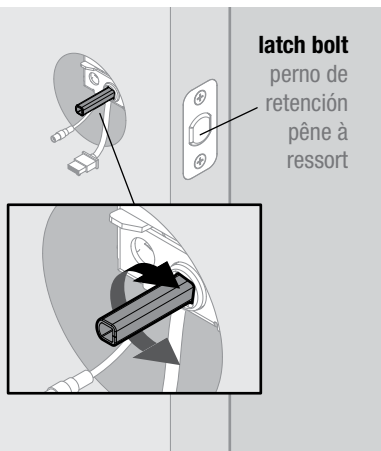
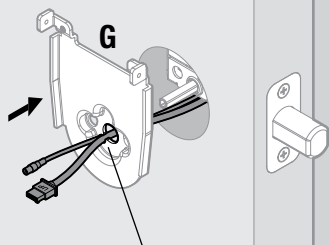
**9**

Route cables through center hole, then push cables into side hole. Make sure thicker cable sits closest to the torque blade.

Conecte los cables a través del orificio central y luego empújelos por el orificio lateral. Asegúrese de que el cable más grueso se encuentre lo más cerca posible de la paleta de torsión.

Faire passer les câbles à travers le trou central, puis poussez les câbles dans le trou latéral. S'assurer que le câble le plus épais se trouve le plus près de la vanne de torsion.

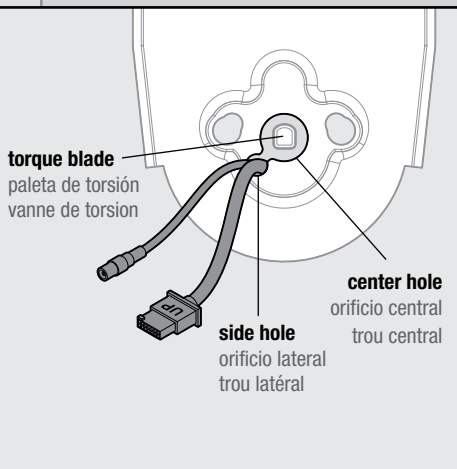

10



CAUTION: Determine required screws for use in Step 11:

PRECAUCIÓN: Determine los tornillos necesarios para usar en el paso 11:

ATTENTION : Déterminer quelles vis il faut utiliser à l'Étape 11 :

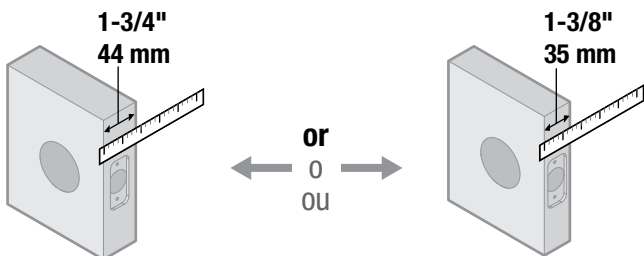

H

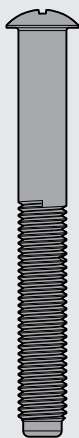

Gold
Dorado
Or

J



Silver
Plata
Argent

11

**Keep parallel to
edge of door**

Mantenga paralelo al
borde de la puerta.

Garder parallèle au
bord de la porte



H/J

x2

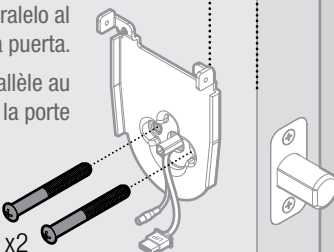

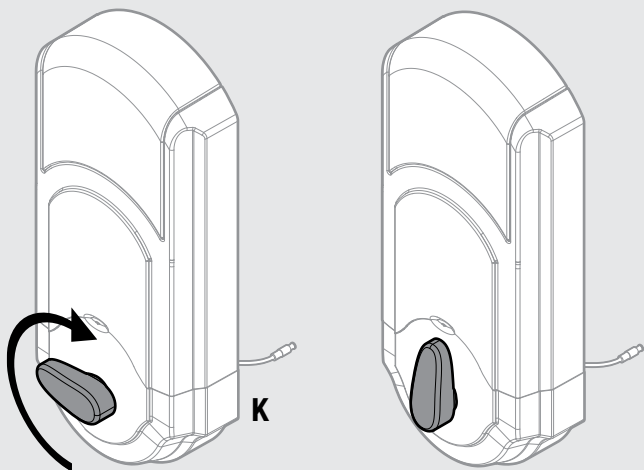

Make sure turnpiece is in the vertical position.

Compruebe que la perilla esté en la posición vertical.

S'assurer que le bouton du type serrure camarde soit en position verticale.

13

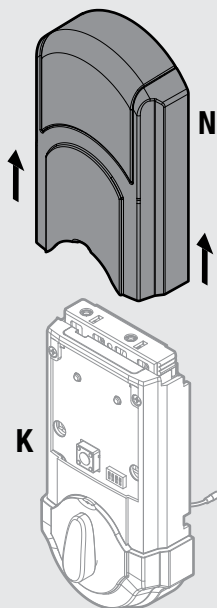

14

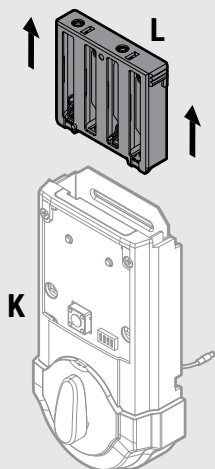

15

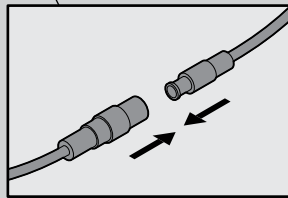
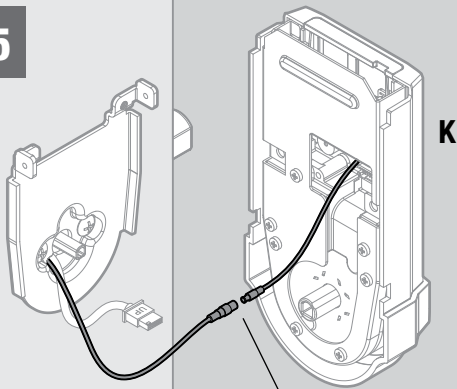

Ensure tight cable connection.

Asegúrese de que la conexión sea firme.

Assurez-vous que la connexion soit serrée.

16

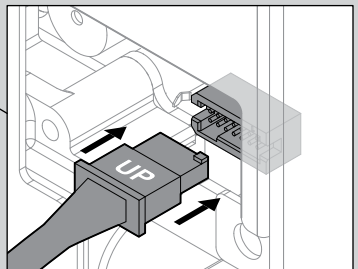
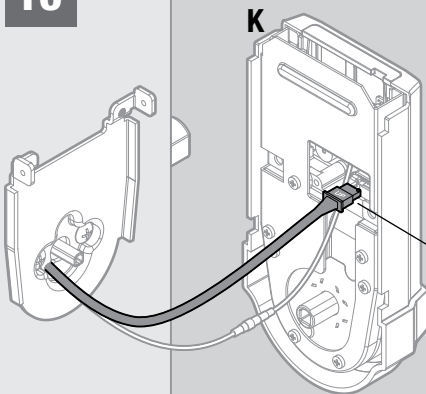

Ensure tight cable connection.

Asegúrese de que la conexión sea firme.

Assurez-vous que la connexion soit serrée.

Lay thicker cable flat against the interior housing (K). Route the thinner cable toward outside of the interior connector, and tuck the cable behind the interior housing's back plate.

Extienda el cable más grueso contra el alojamiento interior (K). Oriente el cable más fino hacia el exterior del conector interno, y pase el cable por detrás de la placa base del alojamiento interior.

Poser le câble plus épais contre le boîtier intérieur (K). Faire passer le câble le plus fin vers l'extérieur du connecteur intérieur, et insérer le câble derrière la plaque arrière du boîtier intérieur.

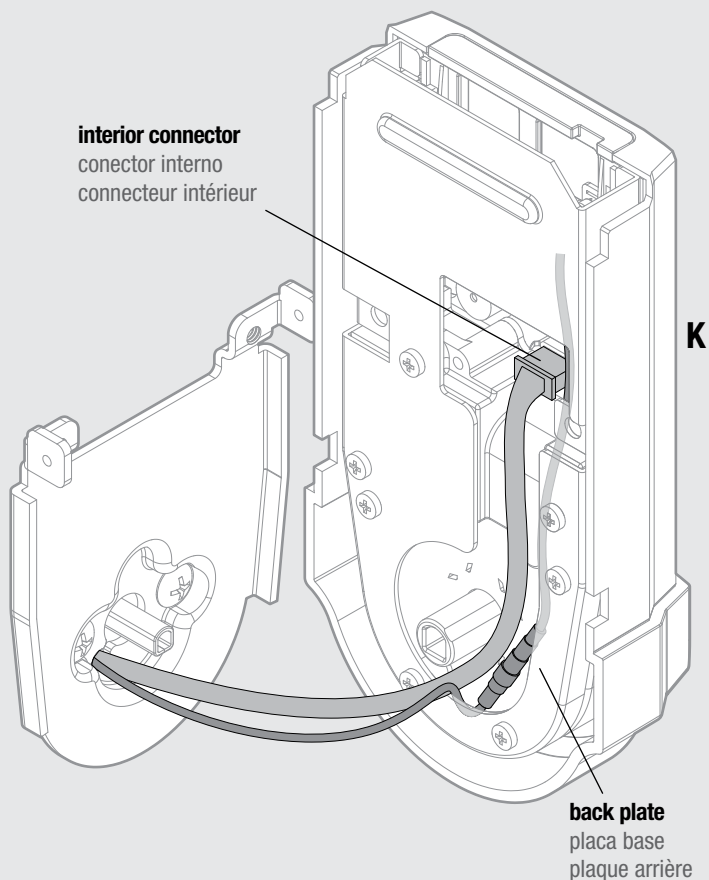

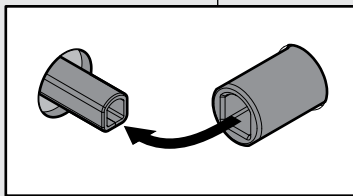
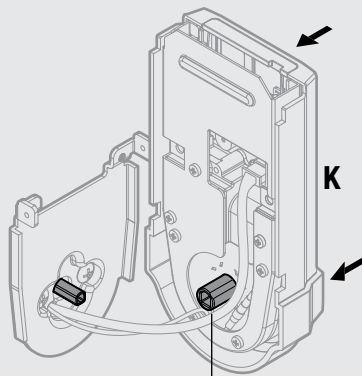

As you push “K” against “G,” pull excess portion of thinner cable back toward connector to prevent pinching.

A medida que presiona “K” contra “G,” jale la porción sobrante del cable más delgado en dirección al conector para evitar pinzarlo.

Lorsque que vous poussez “K” contre “G”, tirez l’excédant du câble le plus fin vers le connecteur pour éviter de le coincer.

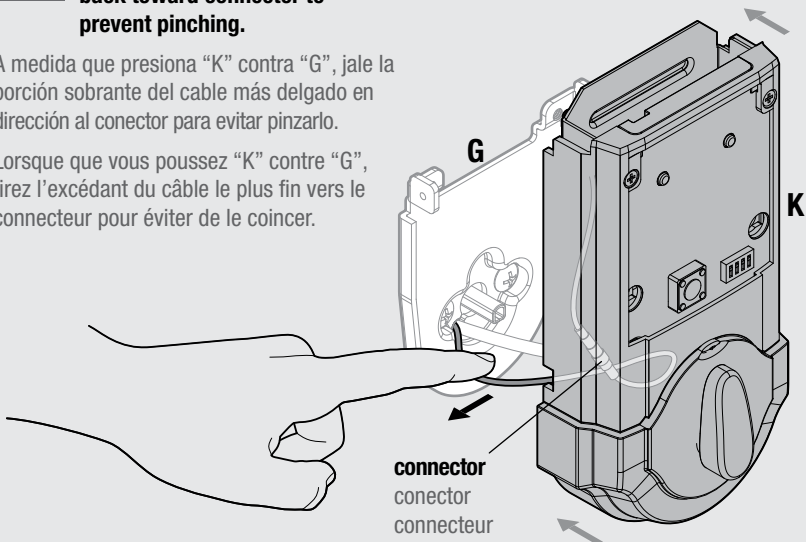

19

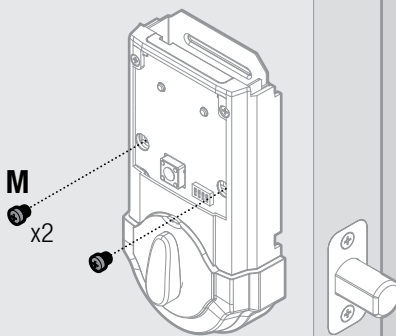

Note: Turnpiece will not rotate smoothly until steps 20–22 are complete.

Nota: La perilla no girará con fluidez hasta que se completen los pasos 20 a 22.

Note: la pièce pivotante ne tournera pas facilement avant que les étapes 20 – 22 ne soient terminées.

20

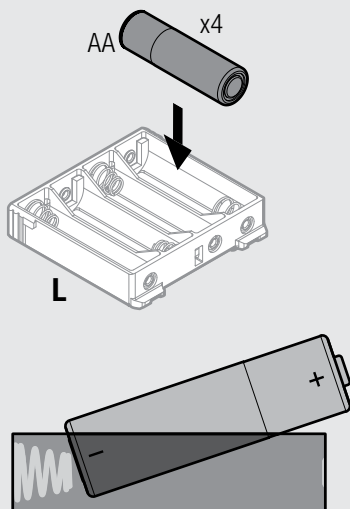

Ensure correct polarity.

Compruebe que la polaridad sea la correcta.

Vérifier que la polarité soit correcte.

21

Make sure the door is open. **Press and hold the Program button** while inserting the battery pack into the interior **until the lock beeps.**

Verifique que la puerta esté abierta. **Mantenga presionado el botón Program (Programa)** mientras introduce el conjunto de baterías en el interior hasta que la cerradura suene.

S'assurer que la porte soit ouverte. **Maintenir appuyé le bouton Programme** lors de l'insertion du bloc-piles à l'intérieur jusqu'à ce que la serrure émette un signal sonore.

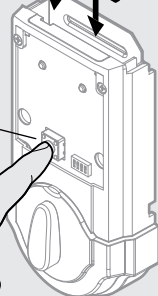
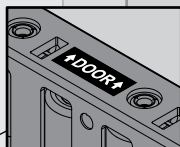
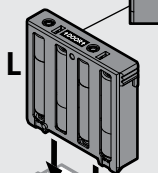
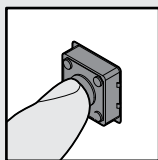
**22**

Press the Program button once more. The lock will perform a door handing process, during which it will extend and retract the deadbolt latch. This will last about 10 seconds. The status LED will blink green when the process is complete. If the status LED blinks red, remove the battery pack and attempt steps 21-22 again.

Presione el botón Program (Programa) una vez más. La cerradura efectuará un proceso de orientación de la puerta, durante el cual se extenderá y retraerá el cerrojo pasador. Esto durará alrededor de 10 segundos. El LED de estado destellará en color verde cuando el proceso esté completo. Si el LED de estado destella en color rojo, quite el conjunto de baterías y repita los pasos 21 y 22.

Appuyer sur le bouton Programme une fois de plus. La serrure effectuera un processus de maniement de porte, au cours duquel elle étirera et comprimera le loquet à pêne dormant. Ceci durera environ 10 secondes. Le voyant DEL d'état clignotera en vert lorsque le processus aura été complété. Si le voyant DEL d'état clignote en rouge, enlever le bloc-piles et essayer les étapes 21-22 à nouveau.

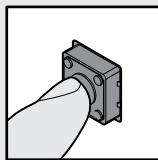
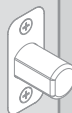
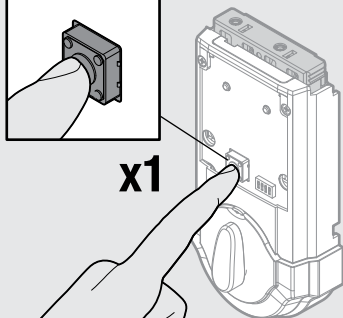
**x1**

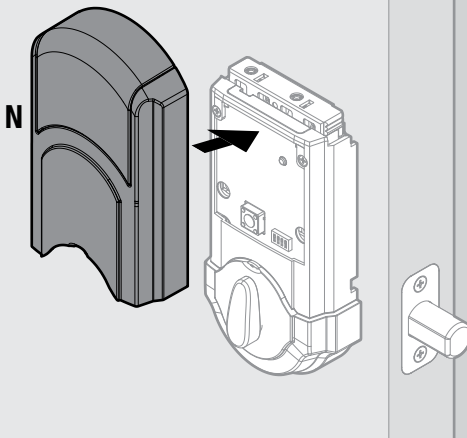
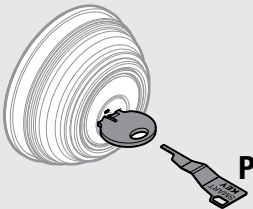
23**24**

Test the lock with the key supplied in the package. If needed, rekey the lock to work with your existing key. See the SmartKey Rekey instructions for more information.

Pruebe la cerradura con la llave suministrada en el paquete. Si es necesario, regenere la clave de la cerradura para trabajar con la llave que ya tiene. Consulte las instrucciones de regeneración de clave de Smartkey para obtener más información.

Tester la serrure avec le clé fournie dans l'emballage. Au besoin, réajuster la serrure pour qu'elle fonctionne avec votre clé actuelle. Consulter les instructions de Réajustement SmartKey Rekey pour obtenir plus d'informations.

⚠ CAUTION: Prevent unauthorized entry. Because anyone with access to the back panel can change your Kevo lock's settings, you must restrict access to the back panel and routinely check your settings to assure they have not been altered without your knowledge.

⚠ PRECAUCIÓN: Impida el ingreso no autorizado. Debido a que cualquier persona con acceso al panel posterior puede cambiar las configuraciones de su cerradura Kevo, debe restringir el acceso al panel posterior y revisar en forma rutinaria los ajustes para comprobar que no hayan sido modificados sin su conocimiento.

⚠ ATTENTION : Empêcher toute entrée non autorisée. Du fait que toute personne ayant accès au panneau arrière peut changer les réglages de votre serrure Kevo, vous devez restreindre l'accès au panneau arrière et vérifier régulièrement vos réglages pour vous assurer qu'ils n'aient pas été modifiés à votre insu.

For assistance or warranty information:

Kwikset product

1-800-327-5625
or visit www.kwikset.com

Weiser product

USA: 1-800-677-5625
CANADA: 1-800-501-9471
or visit www.weiserlock.com

Si desea ayuda o información sobre la garantía:

Producto de Kwikset

1-800-327-5625
o visite www.kwikset.com

Producto de Weiser

USA: 1-800-677-5625
CANADA: 1-800-501-9471
o visite www.weiserlock.com

Pour de l'aide ou des informations sur la garantie:

Produit Kwikset

1-800-327-5625
ou visiter www.kwikset.com

Produit Weiser

USA: 1-800-677-5625
CANADA: 1-800-501-9471
ou visiter www.weiserlock.com

⚠ WARNING: This Manufacturer advises that no lock can provide complete security by itself. This lock may be defeated by forcible or technical means, or evaded by entry elsewhere on the property. No lock can substitute for caution, awareness of your environment, and common sense. Builder's hardware is available in multiple performance grades to suit the application. In order to enhance security and reduce risk, you should consult a qualified locksmith or other security professional.

⚠ ADVERTENCIA: Este Fabricante hace saber que no hay cerrojos que puedan proporcionar completa seguridad por sí mismos. Puede hacerse que falle este cerrojo forzándolo o utilizando medios técnicos, o puede evadirse entrando por otra parte de la propiedad. No hay cerrojos que puedan hacer de sustitutos para la precaución, el estar al tanto del entorno, y el sentido común. Pueden obtenerse piezas de ferretería de constructor con diversos grados de rendimiento para ajustarse a la aplicación. Para realizar la seguridad y reducir los riesgos, debe consultar con un cerrajero capacitado u otro profesional de seguridad.

⚠ AVERTISSEMENT: Le fabricant tient à vous aviser qu'aucun verrou ne peut à lui seul offrir une sécurité complète. Ce verrou peut être mis hors d'état par la force ou des moyens techniques ou être évité par l'utilisation d'une autre entrée sur la propriété. Aucun verrou ne peut remplacer la surveillance de votre environnement et le bon sens. Différentes qualités de matériel d'installation sont offertes pour différentes applications. Afin d'augmenter la sécurité et de réduire le risque, vous devriez consulter un serrurier qualifié ou un autre professionnel de la sécurité.

Template Plantilla Gabarit

Cut out the template on the right and place it on the exterior side of the door. Complete door drilling instructions are available at:

www.kwikset.com/kevo/setup
or
www.weiserlock.com/kevo/setup

Recorte la plantilla de la derecha y colóquela en el lado de afuera de la puerta. Las instrucciones completas para la perforación de la puerta están disponibles en:

www.kwikset.com/kevo/setup
or
www.weiserlock.com/kevo/setup

Découper le gabarit sur la droite et le placer sur la partie externe de la porte. Les instructions complètes sur le perçage de la porte sont disponibles à :

www.kwikset.com/kevo/setup
or
www.weiserlock.com/kevo/setup

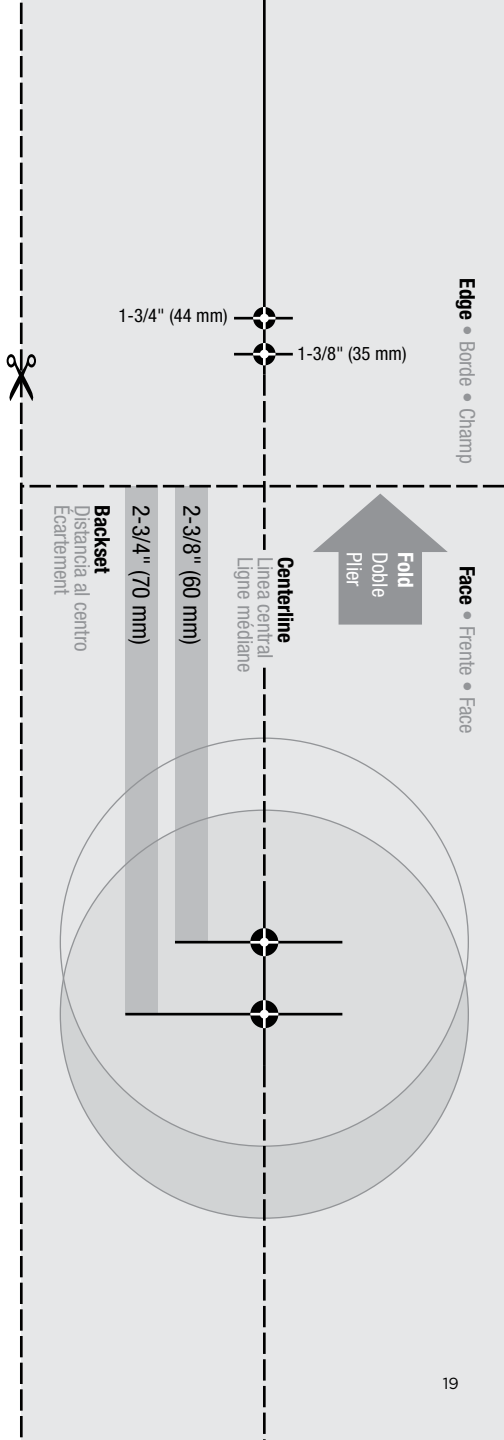

Face • Frente • Face



Centerline
Línea central
Ligne médiane

2-3/8" (60 mm)

2-3/4" (70 mm)

Backset
Distancia al centro
Écartement

Edge • Borde • Champ

1-3/8" (35 mm)

1-3/4" (44 mm)

